

EASYPELL

CENOVĚ DOSTUPNÝ, SPOLEHLIVÝ A VYSOCE ÚČINNÝ



VYTÁPĚNÍ
CHLAZENÍ



TEPLÁ
VODA

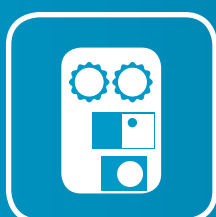

PŘÍSLUŠENSTVÍ

CENÍK 2024

Platný od 01/05/2024



KOTEL NA PELETY

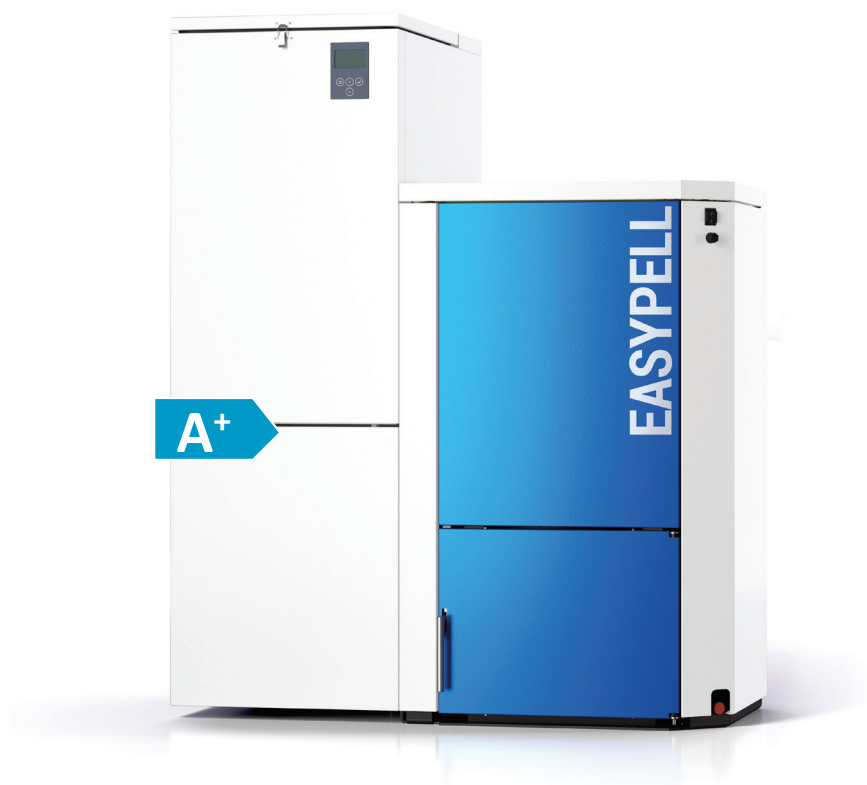



KOTEL NA PELETY EASYPELL











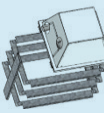

Automatický kotel na pelety, vč. peletového hořáku, automatického čistícího systému, regulace pro přímé topné okruhy a ohřev teplé vody, zařízení pro zvýšení teploty vratné vody, popelník a senzor teplé užitkové vody.

Obj.č.	Popis	Cena bez DPH
200108	EASYPELL 16 výkonový rozsah 5-16 kW	AKČNÍ CENA 139.900,- Kč Kč 152.490,-
200117	EASYPELL 25 výkonový rozsah 7-25 kW	AKČNÍ CENA 164.900,- Kč Kč 183.600,-
200018	Set turbulátorů pro změnu výkonu z 16 kW na 20 kW	Kč 2.960,-
200019	Set turbulátorů pro změnu výkonu z 25 kW na 32 kW	Kč 2.960,-
200100	Set konektorů a senzorů pro akumulaci, venkovní čidlo, konektory pro PWM vstupy a termostaty, přídatná svorkovnice	Kč 1.225,-

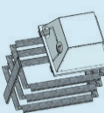
PŘÍSLUŠENSTVÍ

Obj.č.	Popis	Cena bez DPH
 E1650	Reléový box pro čerpadla bez PWM signálu převádí až 3 signály PWM na 230 V	Kč 4.590,-
 80021-1EP	Oběhové čerpadlo 10-36 PWM1 Wilo Para 25-180/7-50/iPWM1-12, pro přímé propojení kotle a akumulární nádrže nebo topného okruhu	Kč 5.935,-
 80493	Přímá čerpadlová sestava HC DN25 Isol Wilo Para STG 15/8, 90 mm rozteč, vč. 3 m kabelu, 1" vnitřní závity na sekundární straně. Doporučené použití: ohřev TUV nebo radiátory do 32 kW	Kč 10.840,-
 80864	Čerpadlová sestava s nastavitelnou teplotou HC DN25 Isol Wilo Para STG 15/8, 90mm rozteč, vč. 3m kabelu, 1" vnitřní závity na sekundární straně, teplotní rozsah 22-60°C. Doporučení použití: podlahové vytápění do 15 kW nebo radiátory do 28 kW	Kč 11.120,-
 80495	Směšovaná čerpadlová sestava HC DN25 Isol (pouze ve spojení s externím regulátorem topných okruhů) Wilo Para STG 15/8, 90mm rozteč, vč. 3m kabelu, 1" vnitřní závity na sekundární straně, směšovač ESBE s progresivní regulací, hodnota KVS: 2-8. Doporučení použití: podlahové vytápění do 18 kW nebo radiátory do 32 kW	Kč 12.240,-
 80492-1	Signální kabel pro PWM čerpadlo 3 m, pro individuální řízení topných okruhů a akumulaci	Kč 715,-
 80805	Rozdělovač pro 2 čerpadlové sestavy vč. izolace, rozteč: 90 mm	Kč 4.080,-
 80806	Rozdělovač pro 3 čerpadlové sestavy vč. izolace, rozteč: 90 mm (možnost instalace pouze na zeď pomocí 80807)	Kč 4.975,-
 80807	Nástěnný držák rozdělovače topných okruhů v případě, že není možná přímá instalace na kotel	Kč 1.225,-
 80912	Kotlová bezpečnostní sestava pro přímou montáž, vč. manometru, pojistného ventilu a izolace	Kč 2.350,-
 80911	Expanzní nádoba 25 litrů pro montáž na zeď, max. 6 barů / 90°C, s přípojovací sadou včetně vypouštěcí přípojky, uzavíracího ventilu, přípojovací trubky a nástěnného držáku	Kč 3.315,-
 80909 80910	Expanzní nádoba Membránová expanzní nádoba, vč. podstavce max. 6 barů / 90°C	50L Kč 3.315,- 100L Kč 6.630,-



	Obj.č.	Popis	Cena bez DPH	
	80881 80366	Přípojovací set s vypouštěcím kohoutkem pro expanzní nádobu 3/4" (25/50L) pro expanzní nádobu 1" (100/150L)	3/4" 1"	Kč 565,- Kč 740,-
	26162	Kotlová bezpečnostní sestava 1" vnitřní závit, vč. izolace		Kč 1.660,-
	80126	Bezpečnostní směšovač TUV s dvojitým zpětným ventilem 1" s přípojkami, nastavitelná teplota 30-65°C, až 50 l / min		Kč 4.210,-
	M1450065	Sada jímek pro akumulční nádrž 4 ponorná pouzdra s vnějším závitem 1/2", včetně stahovacích průchodek		Kč 1.690,-
	200101	Sací systém Easypell 20 kW V2 Sací systém s turbínou pro následnou instalaci na stávající násypku, s turbínou namontovanou na víku, řídicí deskou a připojením ke kotli.		Kč 45.650,-
	200102	Sací systém Easypell 32 kW V2 Sací systém s turbínou pro následnou instalaci na stávající násypku, s turbínou namontovanou na víku, řídicí deskou a připojením ke kotli.		Kč 45.650,-
	201103	Sací systém Easypell 16-32 kW V1 Sací systém s turbínou pro následnou instalaci na stávající násypku, s turbínou namontovanou na víku, řídicí deskou a připojením ke kotli.		Kč 45.650,-
	S112SP	Tkaninový zásobník Flexilo Standard 110x110 Kompletní zásobník s horním krytem pro ruční plnění, včetně síla, rámu, sací sondy, svorkek, atd. Objem pelet = 650 kg.		Kč 15.685,-
	12104705 12104715	Spirálová sací hadice s antistatickým měděným drátem 5 m Spirálová sací hadice s antistatickým měděným drátem 15 m		Kč 1.530,- Kč 5.995,-
	Z143-2	Sací sonda pro vlastní sklad pelet		Kč 1.750,-
	311584	Přípojovací sada pro přímý přívod spalovacího vzduchu Easypell V2 16-32kW Kompletní přípojovací sada pro externí přívod vzduchu do kotle		Kč 2.500,-
	307600P	Podpůrná sada pro regulátor Easytronic na kotli Montážní rám pro I/O BOX, kabel a držák displeje		Kč 1.330,-

AKUMULAČNÍ NÁDRŽE S NEBO BEZ NEREZOVÉHO VÝMĚNÍKU Z VLNITÉ NEREZOVÉ TRUBKY, SOLÁRNÍHO REGISTRU A SMALTOVANÉ ZÁSOBNÍKY TEPLÉ UŽITKOVÉ VODY

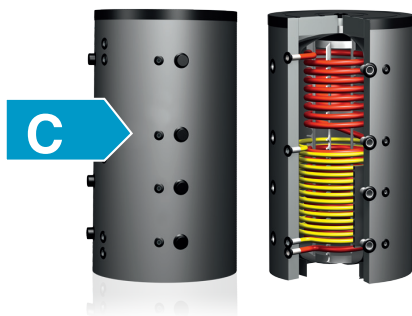

- nerezový výměník z vlnité trubky pro přímý ohřev užitkové vody
- 1 solární registr (HSPR600)
- max. provozní teplota 95°C
- max. provozní tlak 3 bary
- max. provozní tlak v nerezovém výměníku z vlnité trubky 10 barů
- předizolovaná do objemu 600l
- 100 mm izolace z ovčí vlny pro SP akumulace

AKUMULAČNÍ NÁDRŽ



Obj.č.	Objem (l)	Průměr bez izolace (mm)	Výška (mm)	Průměr s izolací (mm)	Cena bez DPH
SP600	600	700	1700	900	Kč 30.350,-
SP1000	1000	790	2090	990	Kč 35.700,-



KOMBINOVANÝ ZÁSOBNÍK PRO PŘÍMÝ OHŘEV UŽITKOVÉ VODY POMOCÍ VÝMĚNÍKU Z NEREZOVÉ VLNITÉ TRUBKY

Obj.č.	Objem (l)	Průměr s izolací (mm)	Výška (mm)	Max. průtok (l/min)	Plocha tepelného výměníku	Cena bez DPH
HSP350	350	600	1825	25	4,5 / --	Kč 34.680,-
HSP500	500	700	1880	25	4,5 / --	Kč 42.330,-
HSPR600	600	750	1880	25	4,5 / 1,8	Kč 50.235,-



ZÁSOBNÍK VODY / BOJLER (SMALTOVANÝ S MAGNESIOVOU ANODOU)



Obj.č.	Objem (l)	Plocha tepelného výměníku	Průměr s izolací (mm)	Výška (mm)	Cena bez DPH
BSR1200	200	1,0 / --	600	1328	Kč 30.090,-
BSR2300	300	1,0 / 1,4	650	1532	Kč 37.995,-
BSR2500	500	1,2 / 1,8	750	1777	Kč 53.040,-
BSR21000	1000	2,4 / 3,0	790/900	2090	Kč 75.480,-



TECHNICKÉ ÚDAJE

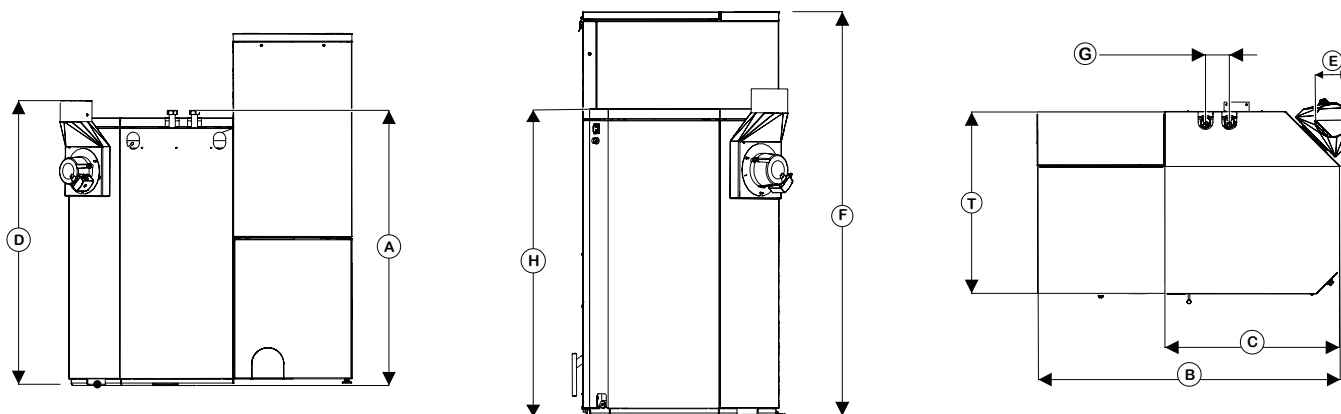

KOTLE NA PELETY

TECHNICKÉ ÚDAJE		Easypell 16	Easypell 20	Easypell 25	Easypell 32
SVT kotle		SVT6502	SVT6601	SVT6603	SVT6487
Jmenovitý výkon	kW	16	20	25	32
Minimální výkon	kW	5	6	8	10
Celková šířka	B mm	1145		1145	
Šířka kotle	C mm	665		703	
Výška kotle	H mm	1092		1294	
Výška zásobníku	F mm	1425		1525	
Výška otevřeného zásobníku	mm	1910		2001	
Hloubka kotle	T mm	720		770	
Min. šířka dveří pro transport do kotelny	mm	680		730	
Rozměr připojení topné a vratné vody \varnothing	coul	1''		1''	
Výška připojení topné a vratné vody	A mm	1120		1310	
Rozteč připojení topné a vratné vody	G mm	90		90	
Výška připojení kouřovodu	D mm	1155		1350	
Hmotnost	kg	345		420	
Sezónní energetická účinnost vytápění vnitřních prostorů v aktivním režimu	η_{son}	83	83	85	84
Sezónní energetická účinnost vytápění	η_s	80	80	81	81
Energetická třída kotle		A+	A+	A+	A+
EEl / index energetické účinnosti		116	116	118	118
Objem vody	l	70		108	
Kapacita plného zásobníku (se skluzem)	l/kg	254(232) / 165(150)		282(260) / 185(170)	
Teplota plamene	°C	700 - 900			
Potřebný komínový tah při jmenovitém / částečném výkonu	mbar	0,08/0,03			
Teplota spalin při jmenovitém výkonu	°C	160			
Teplota spalin při minimálním výkonu	°C	100			
Průměr kouřovodu na kotli	E mm	130		150	
Obsah CO ₂ ve spalinách jmenovitý / min. výkon	%	13,4 / 9,7	12,9 / 9,8	12,5 / 9,9	12,3 / 10
Hmotnostní průtok spalin jmenovitý / min. výkon	g/s	10,86 / 2,61	12,33 / 3,72	14,19 / 5,08	16,78 / 7,0
Průměr komínu / provedení		podle komínového výpočtu / vlhku odolný			
Elektrické připojení		230 VAC, 50 Hz, 10 A			
Hlučnost	dB	43,7 ± 3,2			



VŠEOBECNÉ DODACÍ PODMÍNKY

Tyto všeobecné dodací a obchodní podmínky byly primárně navrženy pro právní transakce mezi společnostmi. Oboustranně je dohodnuto, že úmluva OSN o smlouvách pro mezinárodní koupi zboží (CISG) ze dne 11. dubna 1980 spolkové sbírky zákonů č. 1988/96, je výslovně vyloučena.

1. Úvod

Nedohodnou-li se smluvní strany výslovně písemně jinak, jsou platné tyto všeobecné dodací a obchodní podmínky.

2. Uzavření smlouvy

2.1 Smlouva se považuje za uzavřenou, pokud prodávající zaslal písemné potvrzení objednávky na přijatou objednávku od kupujícího a není-li prokázáno, že kupující tuto objednávku do 10-ti dnů písemně stornoval.

2.2 Prodávající je povinen písemně potvrdit veškeré úpravy a změny ve smlouvě, proto aby byly platné. Prodávající je vázán podmínkami kupujícího pouze tehdy, pokud je prodávající samostatně přijal.

3. Výkresy a dokumenty

Údaje o hmotnostech, rozměrech, obsahu, cenách, výkonech a podobně, obsažené v katalogích, prospektech, oběžnících, inzerátech, obrázcích, cenících, atd. jsou plané pouze tehdy, pokud cenová nabídka a/nebo potvrzení objednávky na tyto údaje výslovně odkazuje.

4. Přechodové riziko

4.1 Za výrobek se považuje produkt, který byl prodán „z výrobního závodu“ (EXW) (připraven k odběru).

4.2 Kromě toho vstupují v platnost podmínky INCOTERMS v platném znění ke dni, kdy je podepsána smlouva.

5. Dodací lhůta

5.1 Dodací lhůta začíná běžet

a) v den potvrzení objednávky nebo
b) dnem, kdy prodávající obdržel platbu na účet, která je splatná před dodáním zboží a / nebo byla vydána platební záruka nebo pokud není stanoveno jinak.

5.2 Pokud kupující nepřevzme zboží dodané podle této smlouvy ve smluvně dohodnutém místě nebo ve smluvně dohodnutém termínu, může prodávající požadovat buď plnění smlouvy nebo odstoupení od smlouvy a poskytnutí náhrady. Pokud by byla dodávka zboží rozdělena, může prodávající skladovat zboží na náklady a riziko kupujícího.

6. Ceny

Není-li dohodnuto jinak, jsou platné veškeré ceny prodejce, dle aktuálního platného ceníku a aktuálního inflačního příplatku. Vydáním nového ceníku se zneplatňují veškeré předchozí vydané ceníky.

7. Platba

7.1 Platby musí být provedeny v souladu se sjednanými platebními podmínkami.

7.2 Kupující nemá právo zadržet platby z důvodu záručních nároků nebo jiných protinároků, které prodávající nepřijal.

7.3 Je-li kupující v prodlení s jednou ze sjednaných plateb nebo jiných plnění, může prodávající

a) odložit splnění vlastních povinností prodávajícího, dokud kupující neuhradí nedoplatek nebo dokud budou váznout jakákoliv jiná plnění

b) vyzvat kupujícího k zaplacení plně zbývající kupní ceny
c) účtovat úroky z prodlení, od dne splatnosti, ve výši 7,5% nad příslušnou základní úrokovou sazbou Evropské centrální banky

8. Výhrada vlastnictví

Prodávající je povinen vyhradit si vlastnictví na prodáváný předmět, dokud kupující nesplní všechny finanční závazky vůči prodávajícímu. Prodávající je oprávněn zapsat vlastnictví prodávajícího předmětu na jeho vnější stranu. V případě obstavení nebo jiné postihu, je kupující povinen bezodkladně informovat prodávajícího o nároku na vlastnictví.

9. Záruční / pozáruční podmínky

9.1 S výjimkou níže uvedených ustanovení, se prodávající zavazuje poskytnout bezplatně nový díl nebo opravu původního dílu, který způsobil případnou závadu ovlivňující způsobilost k užívání produktu v důsledku nedostatku v designu, materiálu nebo zpracování.

9.2 Výše uvedená povinnost se vztahuje pouze na takové vady, které se objeví ve lhůtě 24 měsíců od dodání zařízení na veškeré komponenty, které byly předmětem dodávky, s výjimkou talíře hořáku a nerezového plamence, které jsou spotřebním materiálem a je na ně poskytována záruka 12 měsíců od dodání kotle. Na kotlové těleso, tzn. samostatný tepelný výměník kotle je záruční doba 60 měsíců od dodání kotle ke kupujícímu.

9.3 Kupující může uplatnit nárok na současný článek pouze v případě, že informuje prodávajícího písemně a bez odkladu na vady, které se objevily a v případě dodržení podmínek pro odbornou instalaci zařízení a jeho provozování podle dodaných pokynů k instalaci a návodu k obsluze. Ujednání o presumpci podle § 924 rakouského obecného občanského právního zákoníku jsou vyloučeny. V případě, že vady musí být odstraněny v souladu s ustanoveními tohoto článku je prodávající povinen vykonat některou z následujících možností:

a) opravit vadný produkt na místě;
b) přijmout vadné zboží nebo vadné součásti zpět k opravě;
c) vyměnit vadné díly;
d) vyměnit vadné zboží.

9.4 Zajišťuje-li prodávající opravu vadného zboží nebo jeho částí, nese kupující náklady a rizika spojené s přepravou, není-li dohodnuto jinak. Vrácení zásilky zpět ke kupujícímu s opraveným nebo vyměněným zbožím je na náklady prodávajícího spolu s přepravními riziky, není-li dohodnuto jinak.

9.5 Vadné zboží nebo díly, které byly vyměněny podle tohoto článku, zůstávají k dispozici u prodávajícího a nezasílají se kupujícímu zpět.

9.6 Prodávající je povinen uhradit veškeré náklady na odstranění závady pouze tehdy, pokud se s kupujícím dohodli na tomto postupu písemně.

9.7 Záruční povinnost prodávajícího se vztahuje jen na vady, které se objeví při dodržení platných provozních podmínek zařízení a jeho normálního používání. Jeho povinnost se nevztahuje zejména na vady, které jsou způsobeny nesprávnou instalací ze strany kupujícího nebo jeho zástupce, nedostatečnou údržbou, nesprávnými opravami či úpravami prováděnými jinými osobami než prodávajícím nebo zástupcem prodávajícího bez písemného souhlasu prodávajícího a na díly běžného opotřebení.

9.8 Od počátku záruční doby, prodávající nenese žádnou zodpovědnost, která přesahuje oblast působnosti vymezenou v tomto článku.

9.9 Kupující se zavazuje neprodleně, dle možností firmy odstranit záruční i pozáruční závadu ovlivňující způsobilost k užívání produktu v důsledku nedostatku v designu, materiálu nebo zpracování nejpozději však do 48 hodin od nahlášení závady koncovým uživatelem zařízení s výjimkou víkendů a státních svátků. Doba pro úplné odstranění závady se může ve výjimečných případech prodloužit o dobu nutnou k odeslání náhradního dílu od prodávajícího.

9.10 Kupující, musí mít platný doklad o proškolení odborně způsobilé osoby k instalacím / provozu nebo údržbám spalovacích stacionárních zdrojů na pevná paliva, který opravňuje odborně způsobilou osobu k provádění kontrol technického stavu a provozu dle dle zákona č. 201/2012 Sb., o ochraně ovzduší. Tento doklad vystaví prodávající kupujícímu na základě absolvování školení k výrobkům společnosti Eco Engineering 2050 GmbH nebo oprávněný zástupce společnosti.

9.11. Výrobce (prodávající) a servisní firma (kupující) se dohodli na tom, že servisní firma bude od data uzavření této smlouvy do data platnosti dokladu o proškolení odborně způsobilé osoby zajišťovat pro jeho koncové uživatele kotlů EASYPELL v ČR revize a servis kotlů. Na vyžádání koncového uživatele mu provede servis / revizi a vystaví „Doklad o kontrole technického stavu a provozu spalovacího stacionárního zdroje.“ definovaný v zákoně 201/2012 Sb. o ochraně ovzduší, dle aktuálních předpisů a zákonů.

9.12. Provedení servisních úkonů je definováno v Dokladu o kontrole technického stavu a provozu spalovacího stacionárního zdroje v zákoně 201/2012 Sb. o ochraně ovzduší.

10. Odpovědnost

10.1 Je ujednáno, že prodávající nenese žádnou zodpovědnost za škodné události, zranění, nebo poškození zboží, které není předmětem specifické zakázky, stejně jako za ostatní škody a ušlý zisk, pokud z okolností v konkrétním případě vyplývá, že kupující jednal s hrubou nedbalostí. Obrácení důkazního břemene podle § 1298 rakouského obecného občansko právního zákoníku je vyloučeno.

10.2 Koupě předmětu poskytuje pouze tu bezpečnost, kterou lze očekávat na základě nařízení o registraci, návodu k obsluze, dle dodavatele o zacházení s kupním předmětem - především z hlediska možných kontrol a dalších pokynů.

10.3 V případech lehké nedbalosti ze strany prodávajícího, je náhrada škody omezena na 5% částky objednávky.

10.4 Veškeré nároky na náhradu škody v důsledku vad dodávky a nebo funkční způsobilosti musí být podány u soudu nejpozději do 1 měsíce po uplynutí smluvně dohodnuté záruční doby, pokud prodávající vadu výslovně neuzná; v opačném případě všechny ostatní nároky zanikají.

11. Následné škody

Je vyloučeno přihlídnutí k jakýmkoliv jiným ustanovením v současných podmínkách, odpovědnosti prodávajícího vůči kupujícímu z jakéhokoliv důvodu, zastavení výroby, ztrátě zisku, ztrátě užívání, ztrátě smlouvy nebo jakémukoliv jinému hospodářskému nebo nepřímému následnému poškození.

12. Důvody pro úlevu

Strany jsou částečně nebo plně osvobozeny od včasného plnění smlouvy, pokud tomu brání události vyšší moci. Kupující může být ovlivněn událostí vyšší moci, ale pouze za předpokladu, že o tom neprodleně informuje prodávajícího, nejpozději však do 5 kalendářních dnů od začátku a předpokládaného konce postižení.

13. Ochrana osobních údajů

13.1 Proávající má právo uchovávat, sdělovat, zpracovávat a mazat osobní data a údaje kupujícího v rámci jejich obchodních vztahů.

13.2 Smluvní strany se dohodly na zachování naprostého utajení osobních údajů a získaných informací v průběhu obchodního vztahu vůči třetím stranám.

14. Místo příslušnosti, rozhodné právo, místo plnění, jazyk

14.1 Místem soudu pro všechny spory vyplývající přímo nebo nepřímo od smlouvy musí být příslušný rakouský soud s působností pro prodávajícího v hlavním místě podnikání. Proávající však může rovněž přikročit k soudu s působností pro kupujícího.

14.2 Strany se mohou dohodnout, který rozhodčí soud bude mít příslušnost.

14.3 Smlouvy podléhají rakouskému právu s vyloučením Úmluvy OSN o smlouvách o mezinárodní koupi zboží (CISG) ze dne 11. dubna 1980 Spolkové sbírky zákonů č. 1988/96.

14.4 Hlavním místem podnikání prodávajícího bude místo plnění pro dodávky a platby, a to i v případě, že dodávka bude dohodnuta na jiném místě.

14.5 V případě právních sporů vyplývajících z této smlouvy, bude mít přednost její úředně ověřený překlad z německého jazyka.

EASYPELL

Obchodní zastoupení pro ČR
DAVID KEHM

ÖkoFEN Vertrieb Österreich GmbH

Mühlgasse 9, 4132 Lembach

Tel.: +420 775 990 280

E-mail: info@vytapanipeletami.cz

www.easypell.cz



součást
ÖkoFEN
společnosti

Váš partner EASYPELL: